

# Installasjons- og programmerings- håndbok

For Somfy io-Motorer til Persienne

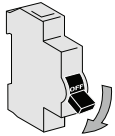

## J4 io: Tilkoblinger



Slå alltid av strømmen først!

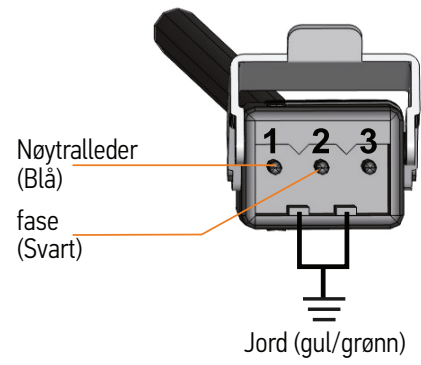
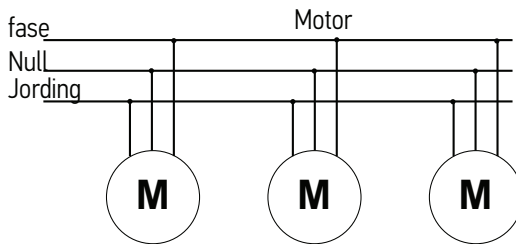
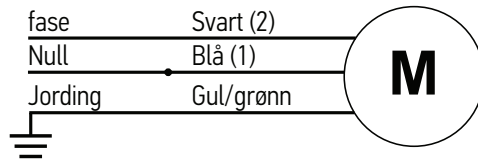

# Innstilling av J4 io motor

Modus 1: Motoren er innstilt av produsenten, men ingen styring er programmert på den

Legg til en lokal styring (1W) 34)

## 1 Koble til styringen og strømmen



Strøm på 1 motor

Sett kun strøm på  
1 motor samtidig



Kort bevegelse

## 2 Ta frem motorens styring



Trykk kort på opp og ned-knappene inntil...



...kort bevegelse

Det anbefales fjernkontroll med scroll eller touch veggbryter for å kunne justere lamellvinklene

## 3 Programmer styringen på motoren



Trykk kort på PROG-knappen inntil...



...kort bevegelse  
→ OK

## Juster maks åpning på lamellene

### 1 Send produkt nedover

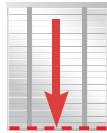

Send produktet til dets nedre endeosisjon

### 2 Aktiver innstillingsmodus

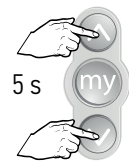

5 s

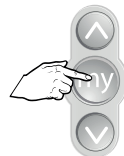
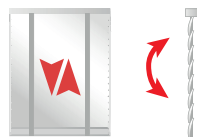

Trykk begge knapper inntil...

...kort opp og ned-bevegelse.

Trykk kort på MY-knappen

Kort opp og ned-bevegelse.

### 3 Stille inn maks åpning på lamellvinkel

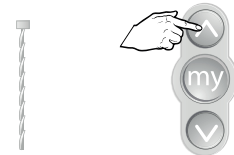

Korte trykk på OPP-knappen inntil...

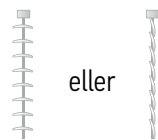

eller



Trykk samtidig inntil...



eller

...kort bevegelse

## Juster inn lamellvinkel

**NB! juster maks åpning av lamellene først!**

### 1 Send produkt nedover

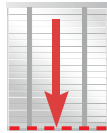

Send produktet til dets nedre endeosisjon

### 2 Aktiver innstillingsmodus

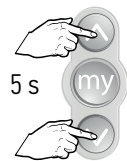

5 s

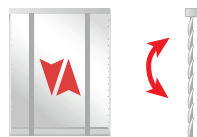

Trykk begge knapper inntil...

...kort opp og nedbevegelse.



Trykk samtidig inntil...

Kort opp og nedbevegelse.

### 3 Juster lameller vannrett



eller



Korte trykk på OPP-knappen inntil...

...lameller er vannrett

Trykk samtidig inntil...

Kort opp og nedbevegelse.

**Se siste sidene for justering av scroll-hjulet og lengden på vippestegene**

## J4 io 1 Tilpasning av øvre endeveisposisjon med lokal styring (1W)



Plasser solskjermingen i midten



Trykk OPP og NED samtidig inntil...



...kort bevegelse

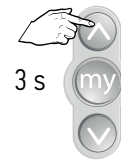

Trykk på opp-knappen



Produktet starter, stopper og starter igjen oppover.

Hvis OPP-knappen trykkes lenger enn 3 s, blir persiennen stående åpen inntil den stoppes med MY-knappen eller går mot nødstoppen

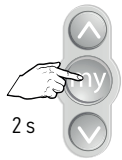

Stopp motoren ved ønsket øvre endeveisposisjon ved å trykke på MY-knappen.



Trykk på NED-knapp for å bekrefte endeveisposisjonen.



## 2 Tilpasning av nedre endeveisposisjon med lokal styring (1W)



Plasser solskjermingen i midten

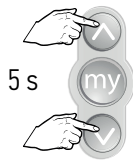

Trykk OPP og NED samtidig inntil...



...kort bevegelse



Trykk på NED-knappen



Produkt starter, stopper og starter igjen nedover.



Stopp motoren ved den nedre endeveisposisjonen ved å trykke på MY-knappen.



Trykk på OPP-knappen for å bekrefte endeveisposisjonen.



## 1 Slette innstillinger og sendere i motoren - mulig med alle io-motorer

Åpne minnet med dobbelt strømkutt

**Merk:** Alle innstillinger (med unntak av endeveisposisjoner) settes tilbake til fabrikkinnstillinger. Sett strøm kun på motoren som skal tilbakestilles.

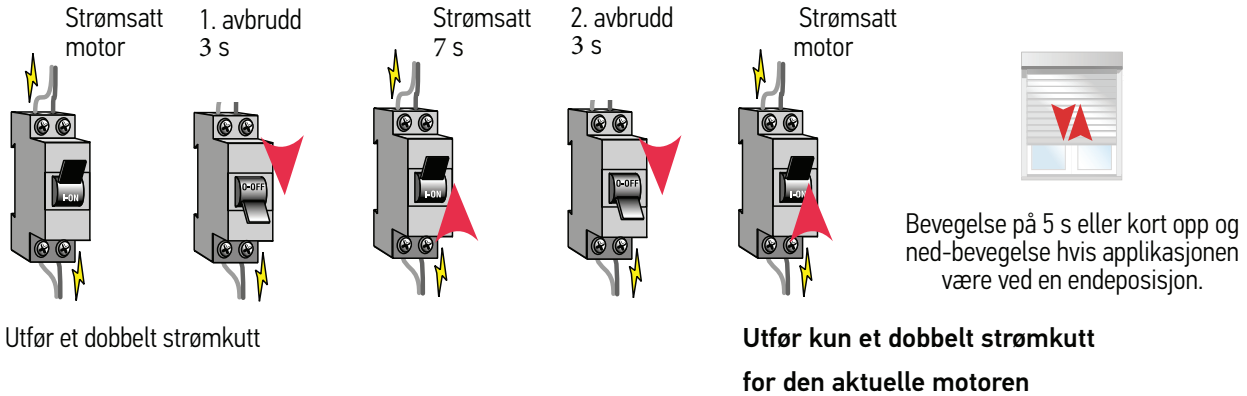

## 2

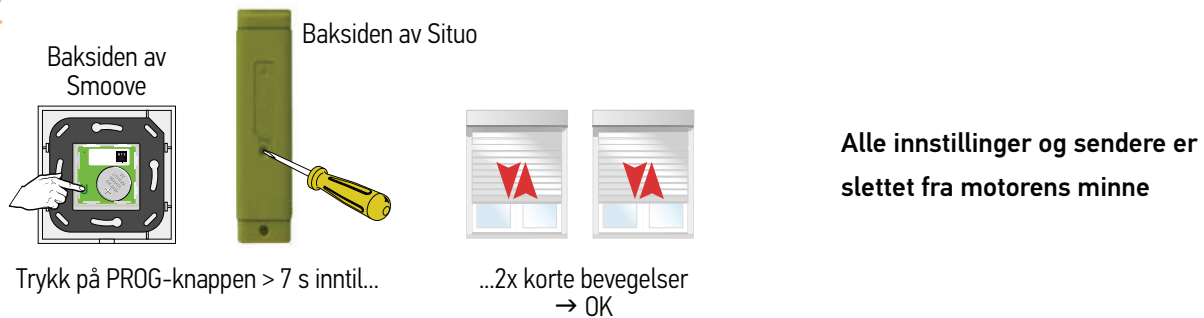

## Legge til en 1-veisstyring (Situo- eller Smoove-serien)

Allerede programmert  
1-veisstyring

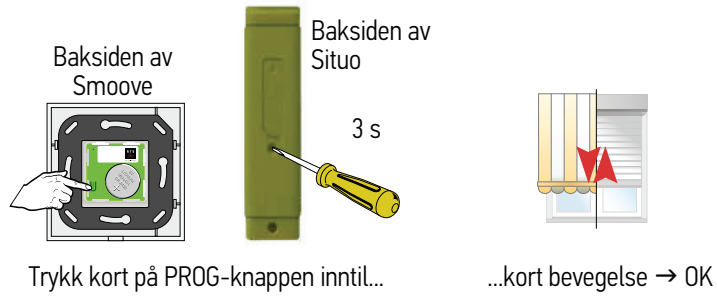

1-veisstyring  
skal legges til

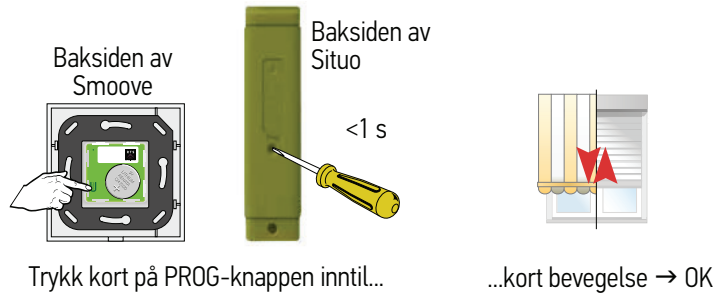

## Slette 1-veisstyring (Situo- eller Smoove-serien)

1-veisstyring  
skal beholdes

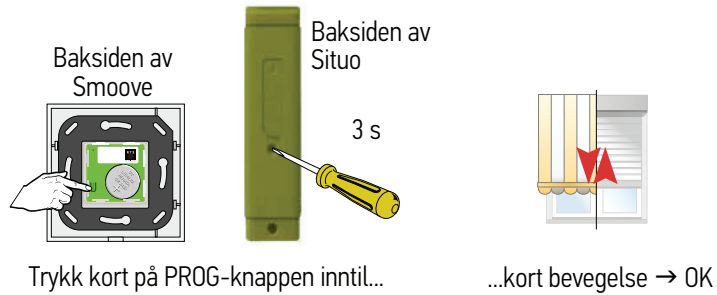

1-veisstyring  
skal slettes

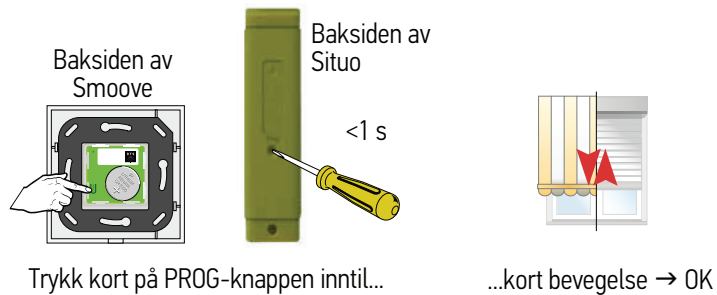



## Erstatte en tapt eller defekt 1-veisstyring

(alle andre 1-veis betjeningsenheter er slettet)

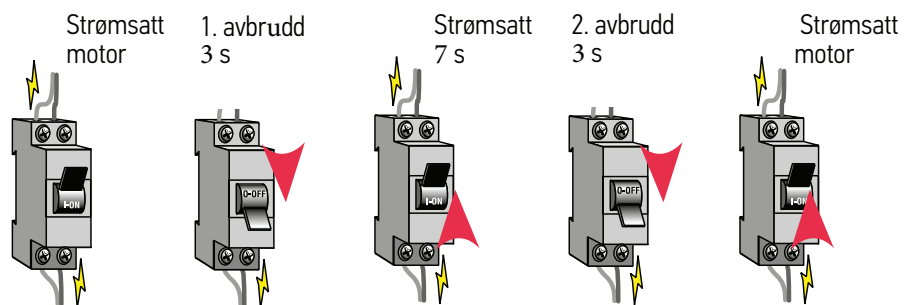

Utfør et dobbelt strømkutt

Bevegelse på 5 s eller kort opp og ned-bevegelse hvis applikasjonen være ved en endeosisjon.

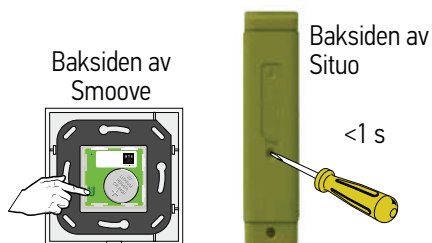

Trykk kort på PROG-knappen inntil...

...kort bevegelse → OK

# Situo 1 VAR io og Situo 5 VAR A/M io

## Justering av rotasjonsretningen for lamellene med en Situo 1 og 5 VAR (A/M) io

Rotasjonsretningen for lamellene kan reverseres.

Dette er kun mulig når kanalen er i driftsmodus 3.

Denne modusen kan stilles inn per kanal.

### Juster rotasjonsretning

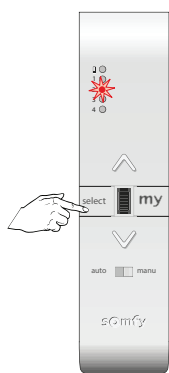

Velg kanalen

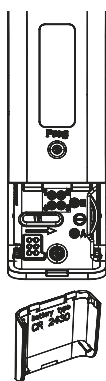

Fjern dekelet på åpningen der du skifter batteri bak på senderen

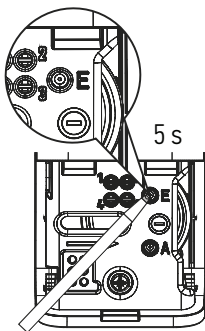

Trykk på E-knappen > 5 s...

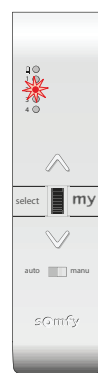

...LEDen tennes først...

etter 5 s



...og begynner så å blinke etter 5 s



Når E-knappen slippes, blir LEDen stående på



Trykk på ned-knappen på senderen inntil...

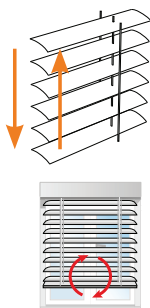

...opp og ned-bevegelse for lamellene

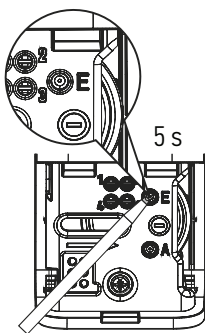

Trykk på E-knappen > 5 s...



...LEDen tennes først...

etter 5 s



...og begynner så å blinke etter 5 s



Når E-knappen slippes, slås LEDen av.

Den nye rotasjonsretningen er innstilt

# Situo 1 VAR io og Situo 5 VAR A/M io

Situo 1 VAR io og Situo 5 VAR A/M io

Justering av vippestegene for lamellene med en Situo 1 og 5 VAR (A/M) io

Størrelsen på lamellenes vippesteg på rullehjulet kan justeres.

Dette er kun mulig når kanalen er i driftsmodus 3.

Denne modusen kan stilles inn per kanal.

## Justering av vippesteg

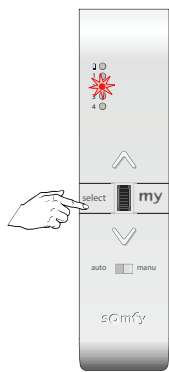

Velg kanalen

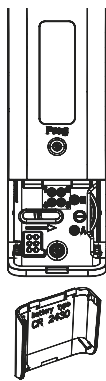

Fjern dekelet på åpningen der du skifter batteri bak på senderen

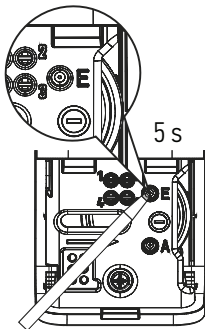

Trykk på E-knappen > 5 s...



...LEDen tennes først...

etter 5 s



...og begynner så å blinke etter 5 s



Når E-knappen slippes, blir LEDen stående på

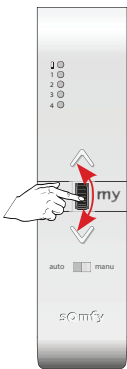

Beveg rullehjulet oppover for å øke vippesteget eller nedover for å redusere vippesteget

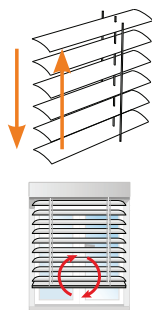

Opp og nedbevegelse for lamellene bekrefter innstillingen

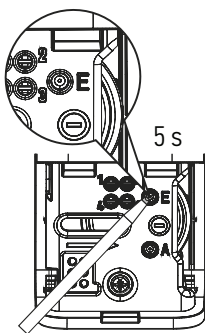

Trykk på E-knappen > 5 s...



...LEDen tennes først...

etter 5 s



...og begynner så å blinke etter 5 s



Når E-knappen slippes, slås LEDen av.

Vippesteg er endret.